

Návod na použitie váhy Beurer KS54



beurer



Obsah

- 1 Uvedenie do prevádzky
- 2 Váženie
- 3 Nastavenia
- 4 Chybové hlásenia
- 5 Dôležité pokyny
- 6 Záruka

Uvedenie váhy do prevádzky

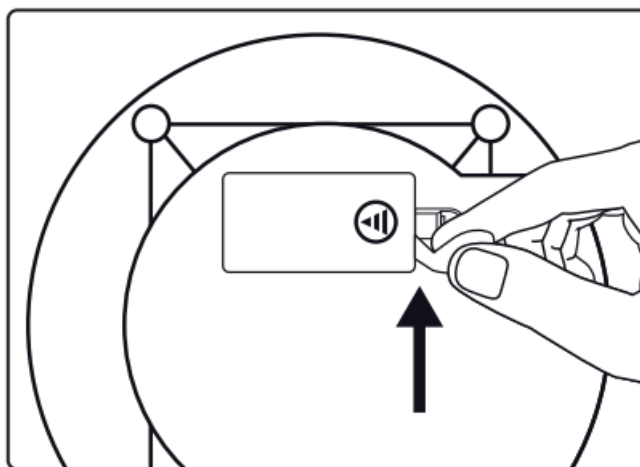

Vložte baterie alebo v izolačný pásik (2 x AAA 1.5 V).

Umiestnite váhu na bezpečný, rovný povrch.

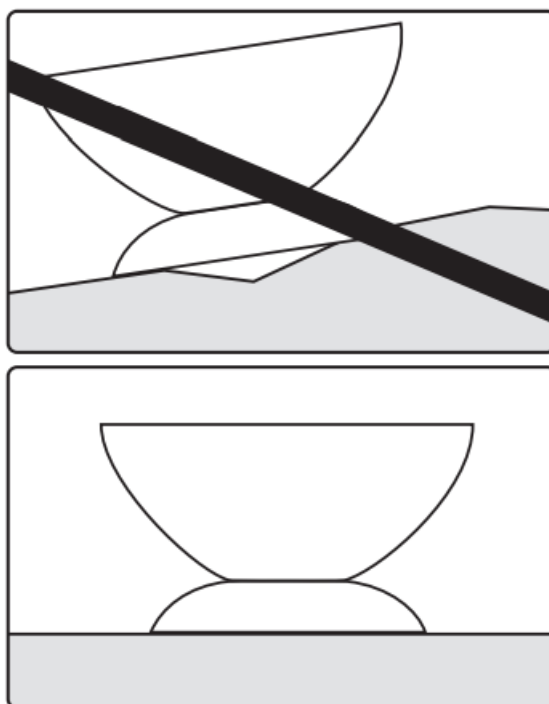

Zapnite váhu.

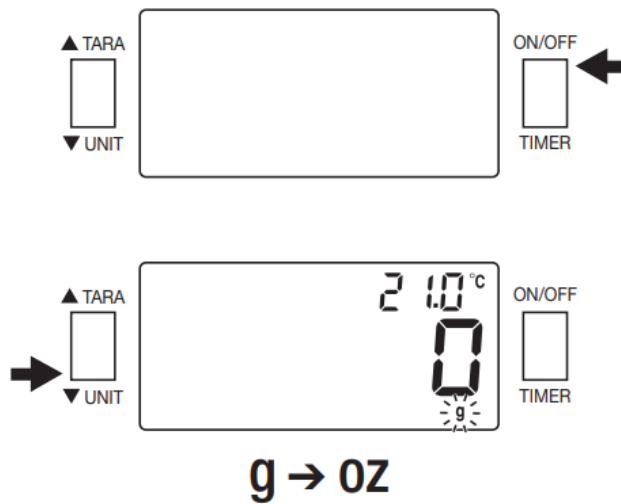

Nadstavte jednotky.

Váženie

Zapnite váhu

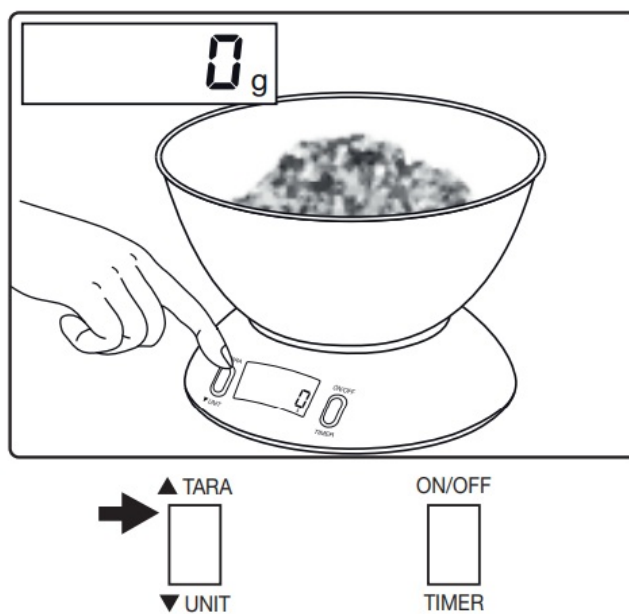

Umiestnite vážiacu nádobu na váhu.

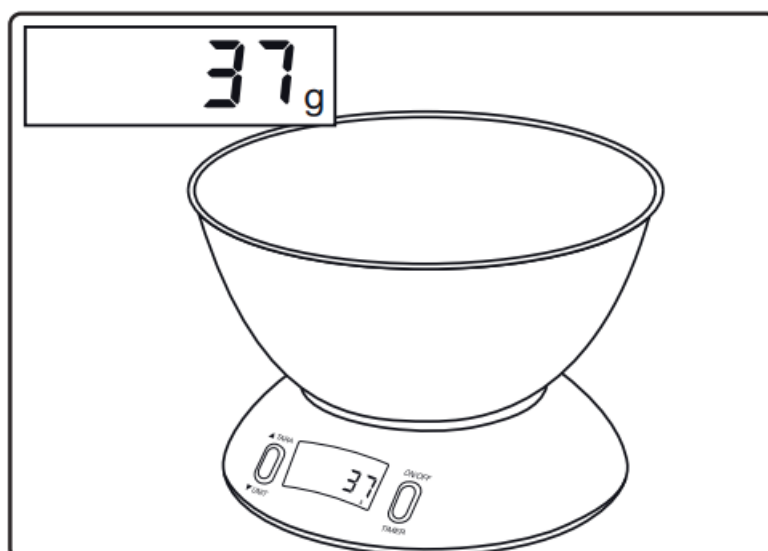

Vytarujte váhu.

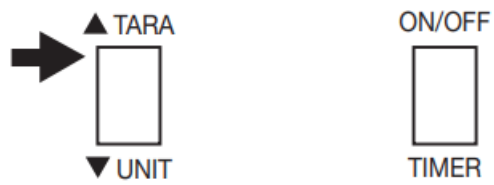
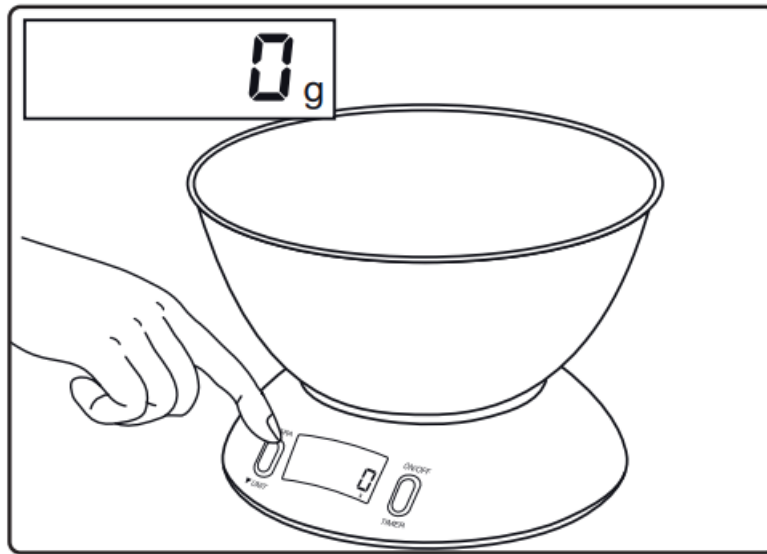

Položte vážený materiál na váhu.



Ak chcete pridávať ďalšie prísady, váhu opätovne vytarujte.

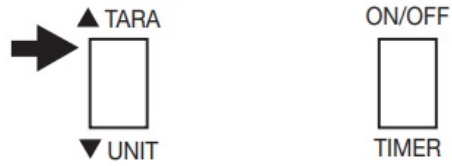
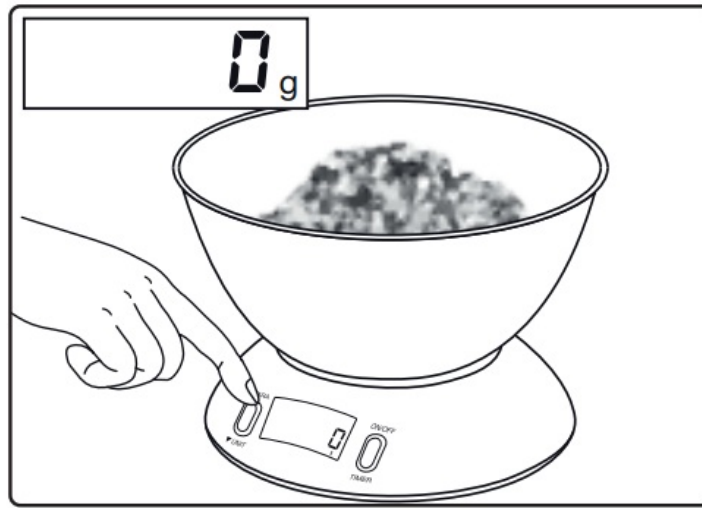

Funkcia automatického vypnutia.

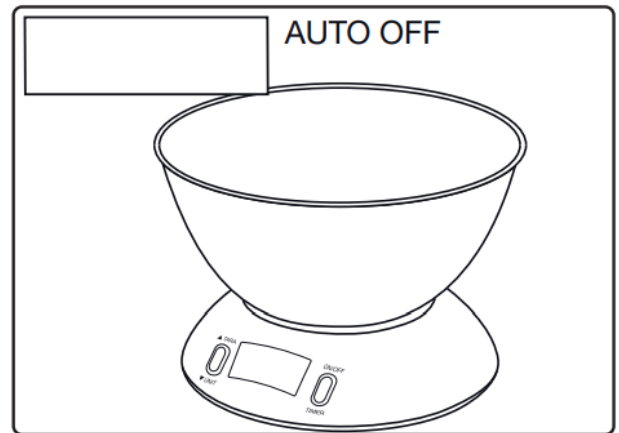
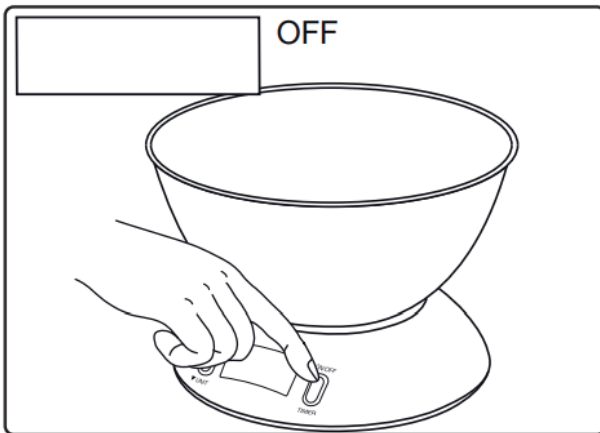

Nastavenia

Nastavenia časovača

Krátko stlačte tlačidlo TIMER.

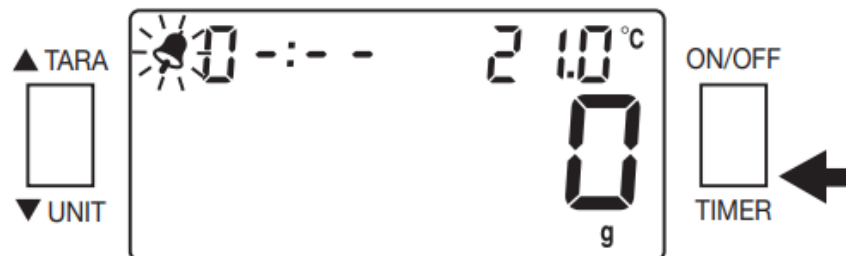

Nastavte požadovaný čas použitím tlačidiel ▲ and ▼ .
Stlačte tlačidlo TIMER pre potvrdenie a spustenie.

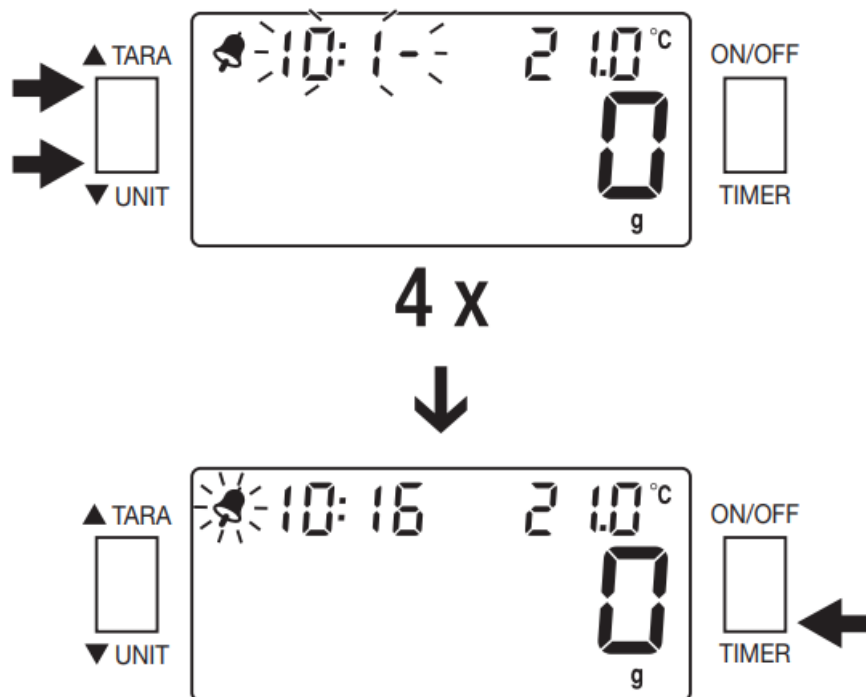

Po dosiahnutí nastaveného času, časovač zapípa.
 Stlačením tlačidla TIMER vypnete pípanie.

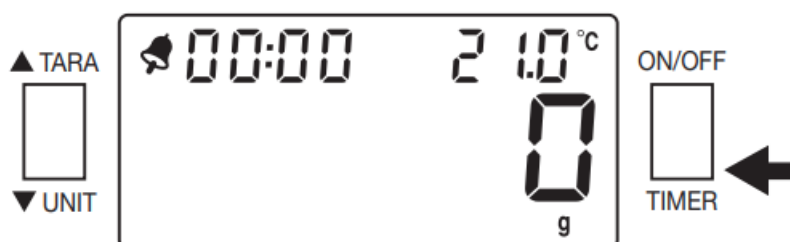

Chybové správy

Vybité batérie..

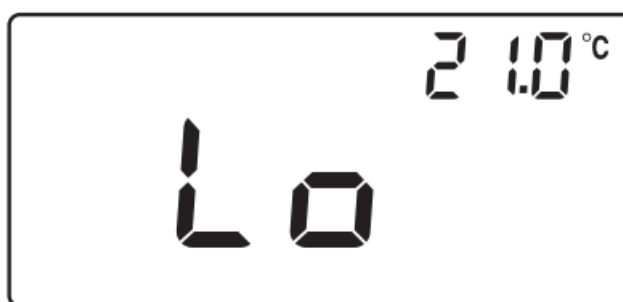

Prekročená maximálna kapacita váhy (5 kg).













Dôležité pokyny

- Maximálne zaťaženie váhy je 5kg.
Meraná hmotnosť sa zobrazuje v dielikoch po 1g.
- Chráňte váhu pred nárazmi, vlhkosťou, prachom, veľkými výkyvmi teplôt a blízkosťou zdrojov tepla (otvorený oheň, radiátory).
- Opravy môže vykonávať iba zákaznícky servis alebo akreditovaný predajcovia.
- Čistenie: Váhu môžete vyčistiť pomocou handričky a trochu čistiaceho prostriedku, ak je to potrebné. Váhu nikdy neponárajte do vody ani ju neoplachujte pod tečúcou vodou. Nepoužívajte žiadne abrazívne čistiace prostriedky.
- Skladovanie: Na váhu nekladte žiadne predmety, keď ju nepoužívate.
- Silné elektromagnetické polia (napr. mobilné telefóny) môžu zhoršiť presnosť váhy.
- Váha nie je určená na obchodné účely.

Znaky a symboly

Na zariadení, v tomto návode na použitie, na obale a na typovom štítku zariadenia sú použité nasledujúce symboly:

	<p>Prečítajte si návod</p>
	<p>Výrobca</p>
	<p>Oddelte časti obalu a zlikvidujte ich v súlade s miestnymi predpismi.</p>
	<p>Označenie na identifikáciu baliaceho materiálu. A = kód materiálu, B = číslo materiálu: 1-7 = plasty, 20-22 = papier a kartón</p>
	<p>Likvidácia v súlade so smernicou ES o odpade z elektrických a elektronických zariadení - WEEE</p>
	<p>Nevyhadzujte batérie obsahujúce nebezpečné látky do domáceho odpadu</p>
	<p>Oddelte produkt a obalové prvky a zlikvidujte ich v súlade s miestnymi predpismi.</p>
	<p>Označenie CE Tento výrobok spĺňa požiadavky príslušných európskych a národných smerníc..</p>
	<p>Výrobky preukázateľne spĺňajú požiadavky Technických predpisov EAEU.</p>
	<p>Značka posúdenia zhody Spojeného kráľovstva</p>

Bruto s.r.o., Nová Trnavská 913, 926 01

Sereď

www.digitalne-vahy.sk

